

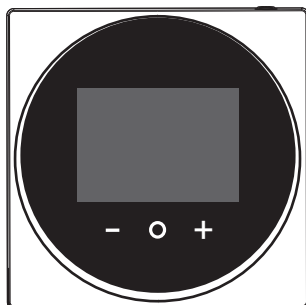

Příručka k instalaci a návod k obsluze

Uživatelský ovladač pohodlného režimu



BRC1HHDAAW
BRC1HHDAS
BRC1HHDAAK

Příručka k instalaci a návod k obsluze
Uživatelský ovladač pohodlného režimu

Čeština

Obsah

1	Všeobecná bezpečnostní opatření	2
1.1	Pro uživatele.....	2
1.2	Pro instalačního technika	2
2	O tomto dokumentu	3
Pro uživatele		
3	Uživatelské rozhraní: přehled	4
3.1	Tlačítka	4
3.2	Stavové ikony	4
3.3	Stavová kontrolka	4
4	Provoz	4
4.1	Základní použití	4
4.1.1	Domovská obrazovka	4
4.1.2	Obrazovky obsluhy	5
4.1.3	Hlavní nabídka	5
4.2	Ovládání prostorového vytápění/chlazení	5
4.2.1	Zapnutí a vypnutí prostorového topení/chlazení	5
4.2.2	Změna teploty v místnosti	5
4.2.3	Změna prostorového provozního režimu	6
4.3	Ovládání teplé užitkové vody	6
4.3.1	Zapnutí a vypnutí režimu teplé užitkové vody	6
4.3.2	Změna teploty teplé užitkové vody	6
4.3.3	Použití funkce výkonného ohřevu TUV	7
4.4	Pokročilé použití	7
5	Údržba a servis	7
5.1	Přehled: Údržba a servis	7
6	Odstraňování problémů	7
6.1	Přehled: Odstraňování problémů	7
Pro instalačního technika		
7	Informace o krabici	7
7.1	Rozbalení uživatelského ovladače	7
8	Příprava	7
8.1	Požadavky na kabeláž	7
9	Instalace	8
9.1	Montáž uživatelského ovladače	8
9.1.1	Montáž uživatelského ovladače	8
9.2	Připojení elektrického vedení	8
9.2.1	Připojení elektrické kabeláže	8
9.3	Zavření uživatelského ovladače	9
9.3.1	Zavření uživatelského ovladače	9
10	Spuštění systému	9
11	Údržba	9
11.1	Bezpečnostní upozornění pro údržbu	9
11.2	Čištění uživatelského ovladače	10







1 Všeobecná bezpečnostní opatření

Před instalací klimatizačního zařízení si pečlivě prostudujte tato bezpečnostní upozornění a zajistěte správnou instalaci zařízení.





Zanedbáte-li kterýkoliv z těchto pokynů, může to mít za následek poškození majetku nebo podle okolností těžký úraz.

Význam výstražných upozornění a symbolů

Tato bezpečnostní upozornění se používají k tomu, aby vás upozornila na důležité skutečnosti. Význam každého bezpečnostního upozornění je uveden níže:

	VÝSTRAHA Označuje situaci, která může mít za následek smrt nebo vážné zranění.
	UPOZORNĚNÍ Označuje situaci, která může mít za následek lehčí nebo střední zranění.
	NEBEZPEČÍ Označuje situaci, která bude mít za následek smrt nebo vážné zranění.
	NEBEZPEČÍ: RIZIKO VÝBUCHU Tento symbol označuje situaci, která může mít za následek výbuch.
	INFORMACE Označuje užitečné tipy nebo doplňující informace.
	POZNÁMKA Označuje situaci, která může mít za následek poškození zařízení nebo majetku.

1.1 Pro uživatele

	INFORMACE Viz také návod k obsluze dodávaný s venkovní a vnitřní jednotkou.
	VÝSTRAHA NEHRAJTE si se zařízením ani uživatelským ovladačem. Náhodné operace, které mohou děti spustit, mohou mít za následek narušení tělesných funkcí nebo poškození zdraví.
	VÝSTRAHA Zabránění úrazu elektrickým proudem nebo požáru: <ul style="list-style-type: none"> Uživatelský ovladač nikdy NEOBSLUHUJTE mokřima rukama. NEDEMONTUJTE uživatelský ovladač, ani se nedotýkejte vnitřních součástí. Kontaktujte svého dodavatele. Nikdy uživatelský ovladač NEMODIFIKUJTE ani neopravujte sami. Kontaktujte svého dodavatele. Uživatelský ovladač nikdy NEPŘEMÍŠTŮJTE ani neinstalujte sami. Kontaktujte svého dodavatele.
	VÝSTRAHA Poblíž uživatelského ovladače NEPOUŽÍVEJTE hořlavé materiály (například spreje na vlasy nebo insekticidy).
	POZNÁMKA Uživatelský ovladač NEČISTĚTE organickými rozpouštědly (například ředidlo nátěrů). Možný dopad: poškození, úraz elektrickým proudem nebo požár.

1.2 Pro instalačního technika

Bezpečnostní upozornění použitá v tomto dokumentu jsou rozdělena do dvou následujících typů, pečlivě je dodržujte.

**INFORMACE**

Tento uživatelský ovladač je volitelnou součástí a nelze jej používat samostatně. Může být používán v kombinaci s hlavním uživatelským ovladačem. Podrobnosti naleznete v příručce k instalaci a v návodu k obsluze vnitřní a venkovní jednotky.

**VÝSTRAHA**

Nesprávná instalace nebo připojení zařízení či příslušenství mohou způsobit úraz elektrickým proudem, zkrat, netěsnosti, požár nebo jiné poškození zařízení. Používejte POUZE příslušenství, volitelné vybavení a náhradní díly vyrobené nebo schválené společností Daikin.

**VÝSTRAHA**

Veškeré součásti venkovní elektrické instalace MUSÍ instalovat koncesovaný elektrikář a instalace MUSÍ odpovídat příslušným předpisům.

**POZNÁMKA**

Uživatelské rozhraní MUSÍTE instalovat uvnitř.

**POZNÁMKA**

Když je uživatelský ovladač používán jako pokojový termostat, vyberte si místo instalace tam, kde můžete detekovat průměrnou teplotu v místnosti.

Ovladač NEINSTALUJTE na následující místa:

- Na místa, která jsou vystavena přímému slunečnímu záření.
- Na místa, která se nachází v blízkosti zdroje tepla.
- Na místa, která nejsou vystavena venkovnímu vzduchu či průvanu, například vlivem otevírání a zavírání dveří.
- Na místa, kde se displej může snadno znečistit.
- Na místa, kde NENÍ snadný přístup k ovládacím prvkům.
- Na místa s teplotou $<-10^{\circ}\text{C}$ a $>50^{\circ}\text{C}$.
- Na místa s relativní vlhkostí vzduchu $>95\%$.
- V místech, kde je instalováno vybavení, jež vydává elektromagnetické vlnění. Elektromagnetické vlny by mohly rušit řídicí systém a způsobit poruchu funkce zařízení.
- Na místa, kde může být jednotka vystavena působení vody, nebo obecně velmi vlhká místa.

Pokud si NEJSTE jisti způsoby instalace nebo obsluhy jednotky, kontaktujte svého dodavatele.

Po dokončení instalace:

- Proveďte zkušební provoz a zkontrolujte případný výskyt poruch.
- Vysvětlete uživateli, jak může uživatelský ovladač obsluhovat.
- Požádejte uživatele, aby uložil příručku pro budoucí potřebu.

**INFORMACE**

O přemístění a opětovné instalaci ovladače se poraďte se svým místním prodejcem.

2 O tomto dokumentu

Určeno pro:

Autorizovaní instalační technici a koncoví uživatelé

Soubor dokumentace

Tento dokument je součástí souboru dokumentace. Kompletní soubor se skládá z následujících částí:

- **Příručka k instalaci a návod k obsluze:**
 - Pokyny k instalaci
 - Základní pokyny k obsluze
 - Formát: Papírový výtisk (v krabici uživatelského ovladače)
- **Instalační a uživatelská příručka:**
 - Rozšířené informace o instalaci a obsluze
 - Formát: Digitální soubory na webu <http://www.daikineurope.com/support-and-manuals/product-information/>
- **Prohlášení o shodě:**
 - Tímto Daikin Europe N.V. prohlašuje, že rádiové zařízení typu BRC1HHDA je ve shodě se směrnicí 2014/53/EU. Původní prohlášení o shodě je dostupné na stránce výrobku BRC1HHDA <https://qr.daikin.eu/?N=BRC1HHDW>, <https://qr.daikin.eu/?N=BRC1HHDS> a <https://qr.daikin.eu/?N=BRC1HHDK>.
 - Formát: Digitální soubor ze stránky produktu



(BRC1HHDAW)



(BRC1HHDAS)



(BRC1HHDAK)

Nejnovější revize dodané dokumentace mohou být k dispozici na místních internetových stránkách Daikin nebo u vašeho prodejce.

Původní dokumentace je napsána v angličtině. Ostatní jazyky jsou překlady.

Technické údaje

- **Podsoubor** nejnovějších technických údajů je dostupný na regionálním webu Daikin (přístupný veřejně).
- **Úplný soubor** nejnovějších technických údajů je dostupný na webu Daikin Business Portal (vyžaduje se ověření).

Pro uživatele

3 Uživatelské rozhraní: přehled

3.1 Tlačítka

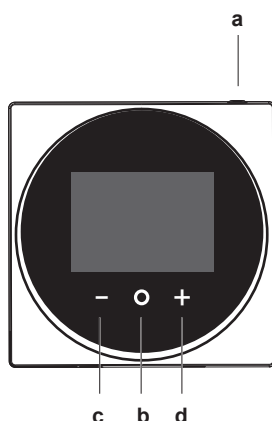

- a** ON/OFF
- Když je prostorové topení/chlazení nebo ohřev teplé užitkové vody vypnutý, stisknutím tlačítka jej zapnete.
 - Když je prostorové topení/chlazení nebo ohřev teplé užitkové vody zapnutý, stisknutím tlačítka jej vypnete.
- b** CYKLOVAT/ENTER/AKTIVOVAT/POTVRDIT
- Na úvodní obrazovce stiskněte krátce tlačítko a procházejte jednotlivými obrazovkami obsluhy.
 - Na úvodní obrazovce stiskněte dlouze tlačítko a pokračujte k hlavní nabídce.
 - V hlavní nabídce stiskněte tlačítko a aktivujte jednu z nabídek.
 - Pokud se nacházíte v některé z nabídek, aktivujte/potvrďte funkci, hodnotu nebo nastavení.
- c** AKTIVOVAT/CYKLOVAT/NASTAVIT
- Na obrazovce obsluhy pokojové teploty/teplé užitkové vody aktivujte obrazovku nastavené hodnoty.
 - V hlavní nabídce se pohybujte cyklicky doleva.
 - Pokud se nacházíte v některé z nabídek/obrazovce obsluhy, upravte nastavení funkce, hodnotu nebo nastavení (výchozí: snížit).
- d** AKTIVOVAT/CYKLOVAT/NASTAVIT
- Na obrazovce obsluhy pokojové teploty/teplé užitkové vody aktivujte obrazovku nastavené hodnoty.
 - V hlavní nabídce se pohybujte cyklicky doprava.
 - Pokud se nacházíte v některé z nabídek/obrazovce obsluhy, upravte nastavení funkce, hodnotu nebo nastavení (výchozí: zvýšit).

3.2 Stavové ikony

Ikona	Popis
	Chod systému VYPNUTÝ. Označuje, že je prostorové topení/chlazení nebo ohřev teplé užitkové vody vypnutý.
	Bluetooth. ⁽¹⁾ Signalizuje, že funkce Bluetooth je aktivována a že uživatelský ovladač je připraven k provedení aktualizace softwaru.

Ikona	Popis
	Režim ohřevu. Signalizuje, že systém pracuje v režimu topení.
	Režim chlazení. Signalizuje, že systém pracuje v režimu chlazení.
	Režim plného výkonu. Signalizuje, že je aktivní režim plného výkonu.
	Nouzový provoz. Signalizuje, že je aktivní nouzový režim.
	Porucha. Signalizuje výskyt poruchy.



INFORMACE

Když uživatelský ovladač signalizuje **nouzový provoz** nebo **poruchu**, na hlavním uživatelském ovladači naleznete informace o chybě.



INFORMACE

Další informace o signálu Bluetooth a aktualizaci softwaru naleznete v instalační a uživatelské příručce.

3.3 Stavová kontrolka

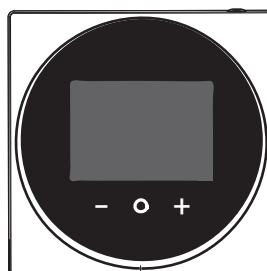

a

a Stavová kontrolka



INFORMACE

Úplný popis chování stavového indikátoru vám poskytne instalační technik a také je naleznete v referenční příručce uživatele.

4 Provoz

4.1 Základní použití

4.1.1 Domovská obrazovka

Úvodní obrazovka zobrazuje aktuální pokojovou teplotu a všechny druhy informací prostřednictvím stavových ikon. Po jisté době nečinnosti se uživatelské rozhraní vždy vrátí na úvodní obrazovku.

⁽¹⁾ Název Bluetooth® a loga jsou registrované ochranné známky ve vlastnictví společnosti Bluetooth SIG, Inc. a použití takových známek společností Daikin Europe N.V. je na základě licence. Další ochranné známky a názvy jsou ve vlastnictví odpovídajících vlastníků.



i INFORMACE

Uživatelský ovladač je vybaven funkcí úspory energie, která zajistí, že obrazovka po jisté době nečinnosti zhasne. Chcete-li obrazovku znovu rozsvítit, stiskněte jedno z tlačítek na obrazovce.

4.1.2 Obrazovky obsluhy

Na úvodní obrazovce stiskněte (krátce) tlačítko a procházejte jednotlivými obrazovkami obsluhy.

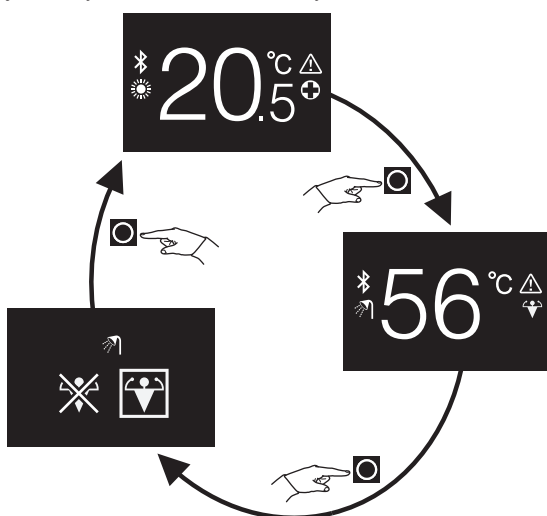

Obrazovka obsluhy	Popis
	Pokojeová teplota. Zobrazuje aktuální pokojovou teplotu a umožňuje její ovládání (požadovaná hodnota).
	Teplota teplé užitkové vody. Zobrazuje aktuální teplotu teplé užitkové vody a umožňuje ovládat (požadovanou) teplotu teplé užitkové vody (tj. činnost ohřívače vody).
	Režim plného výkonu. Aktivace nebo deaktivace režimu plného výkonu (tj. rychlý ohřev zásobníku vody).

4.1.3 Hlavní nabídka

Na výchozí obrazovce stiskněte tlačítko a podržte je stisknuté, dokud se nezobrazí hlavní nabídka. Pomocí a se pohybujte mezi nabídkami. Stiskněte znovu a aktivujte jednu z nabídek.

Nabídka	Popis
	Informace. Zobrazuje informace o uživatelském ovladači.

Nabídka	Popis
	Bluetooth. Nastavte uživatelský ovladač tak, aby odesílal signál Bluetooth k provedení aktualizace softwaru.
	Zpět. Návrat na obrazovku obsluhy.
	Nastavení. Provedení místních nastavení.
	Prostorový provozní režim. Nastavuje prostorový provozní režim.

i INFORMACE

Další informace o uživatelském ovladači, aktualizaci softwaru a nastavení naleznete v instalační a uživatelské příručce.

4.2 Ovládání prostorového vytápění/ chlazení

4.2.1 Zapnutí a vypnutí prostorového topení/ chlazení

Předpoklad: Uživatelský ovladač zobrazí úvodní obrazovku.



- 1 Stiskněte tlačítko .

Výsledek: Uživatelský ovladač zapne nebo vypne prostorové topení/chlazení podle předchozího stavu.

i INFORMACE

Jako indikaci vypnutého stavu uživatelský ovladač zobrazí OFF na úvodní obrazovce.



4.2.2 Změna teploty v místnosti

- 1 Na úvodní obrazovce stiskněte tlačítko nebo a aktivujte obrazovku nastavené hodnoty.



- 2 Pomocí tlačítek a změňte nastavenou hodnotu.



- 3 Stisknutím tlačítka potvrďte nastavenou hodnotu.



Výsledek: Uživatelský ovladač implementuje změny a vrátí se na úvodní obrazovku.

4 Provoz

INFORMACE

Pokud je režim vypnutý, uživatelský ovladač neumožňuje změny nastavené hodnoty.

INFORMACE

V závislosti na nastaveních provedených na uživatelském ovladači nemusí být změny nastavené hodnoty možné. Pokud tomu tak je, stisknut tlačítka  nebo  na obrazovce teploty nebo teplé užitkové vody nemá žádný význam.

INFORMACE

Způsob ovládání pokojové teploty závisí na metodě ovládání teploty, která je nastavena na hlavním uživatelském ovladači. V závislosti a tom může obrazovka nastavené hodnoty mít odlišný obsah, než je uvedeno v této příručce.

Pokud je pokojová teplota řízena podle počasí a obrazovce nastavené hodnoty se zobrazuje posunutá hodnota a nikoliv hodnota teploty.





Další informace naleznete v návodu k instalaci a uživatelské příručce a v dokumentech k vnitřní jednotce.

4.2.3 Změna prostorového provozního režimu

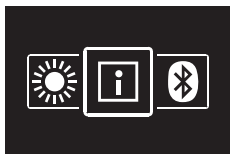
- 1 Na výchozí obrazovce stiskněte tlačítko  a podržte je stisknuté, dokud se nezobrazí hlavní nabídka.



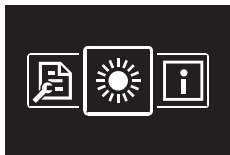

- 2 Pomocí tlačítek  a  se pohybujte v nabídce prostorového provozního režimu.



- 3 Stisknutím tlačítka  vstupte do nabídky.



- 4 Pomocí tlačítek  a  vyberte prostorový provozní režim a pak jej stiskem  aktivujte.

Výsledek: Uživatelský ovladač implementuje změny a vrátí se na úvodní obrazovku.

4.3 Ovládání teplé užitkové vody

4.3.1 Zapnutí a vypnutí režimu teplé užitkové vody

- 1 Na úvodní obrazovce stiskněte tlačítko  a přejděte na obrazovku teplé užitkové vody.

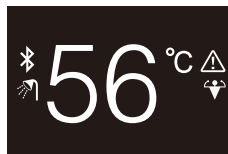

- 2 Stiskněte tlačítko .

Výsledek: Uživatelský ovladač zapne nebo vypne režim teplé užitkové vody podle předchozího stavu.

INFORMACE

Jako indikaci vypnutého stavu uživatelský ovladač zobrazí OFF na úvodní obrazovce.



4.3.2 Změna teploty teplé užitkové vody

- 1 Na úvodní obrazovce stiskněte tlačítko  a přejděte na obrazovku teplé užitkové vody.

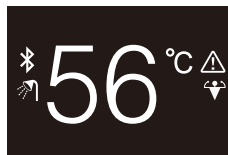

- 2 Stiskněte tlačítko  nebo  a aktivujte obrazovku nastavené hodnoty.

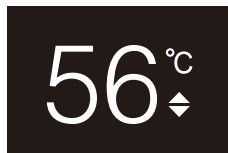

- 3 Pomocí tlačítek  a  změňte nastavenou hodnotu.





- 4 Stisknutím tlačítka  potvrďte nastavenou hodnotu.

Výsledek: Uživatelský ovladač implementuje změny a vrátí se na obrazovku režimu teplé užitkové vody.

INFORMACE

Pokud je režim vypnutý, uživatelský ovladač neumožňuje změny nastavené hodnoty.



INFORMACE

V závislosti na nastaveních provedených na uživatelském ovladači nemusí být změny nastavené hodnoty možné. Pokud tomu tak je, stisknut tlačítka  nebo  na obrazovce teploty nebo teplé užitkové vody nemá žádný význam.

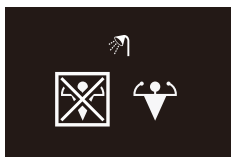

4.3.3 Použití funkce výkonného ohřevu TUV

- 1 Na úvodní obrazovce stisknete tlačítko  a přejděte na obrazovku režimu plného výkonu.

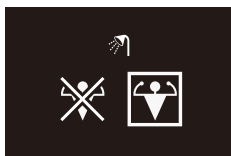

- 2 Chcete-li aktivovat režim plného výkonu, použijte tlačítka  a  k volbě možnosti "Aktivovat".



- 3 Chcete-li deaktivovat režim plného výkonu, použijte tlačítka  a  k volbě možnosti "Deaktivovat".

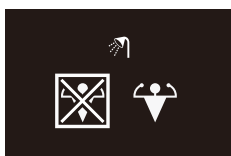

- 4 Stisknutím tlačítka  potvrďte výběr.

Výsledek: Uživatelský ovladač implementuje změny a vrátí se na úvodní obrazovku.

INFORMACE

Uživatelský ovladač signalizuje aktivitu režimu plného výkonu tím, že zobrazí ikonu režimu plného výkonu na obrazovce teplé užitkové vody.

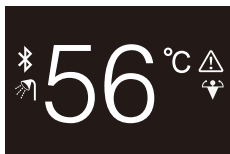

INFORMACE

Další informace o režimu plného výkonu naleznete v referenční příručce k instalaci a v uživatelské příručce jednotek.

4.4 Pokročilé použití

Další informace o uživatelském ovladači, jeho nastaveních a provádění aktualizace softwaru naleznete v instalační a uživatelské příručce.

5 Údržba a servis

5.1 Přehled: Údržba a servis

Když uživatelský ovladač vyžaduje údržbu nebo servis, informujte se u svého prodejce.

6 Odstraňování problémů

6.1 Přehled: Odstraňování problémů

Jako indikaci chyby uživatelský ovladač zobrazí  na úvodní obrazovce. Současně se na hlavním uživatelském ovladači zobrazí chybový kód. Zkontrolujte, zda na hlavním uživatelském ovladači není zobrazen chybový kód. Seznam chybových kódů vnitřních jednotek a toho, co znamenají, naleznete v dokumentaci vnitřní jednotky. Jestliže chcete chybu opravit, obraťte se na svého prodejce.

Pro instalačního technika

7 Informace o krabici

7.1 Rozbalení uživatelského ovladače

- 1 Otevřete krabici.
- 2 Oddělte příslušenství.

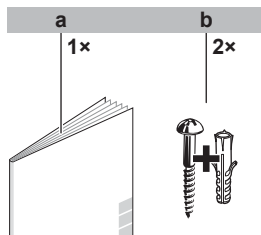

- a Příručka k instalaci a návod k obsluze
b Vrutky + hmoždinky (Ø4,0×30)

8 Příprava

8.1 Požadavky na kabeláž

Veškerá kabeláž musí splňovat následující požadavky:

Specifikace zapojení	Hodnota
Typ	Opláštěný vinylový kabel nebo kabel (dvoužilový)
Průřez	0,75~1,25 mm ²
Maximální délka	500 m

9 Instalace

9 Instalace



POZNÁMKA

Během instalace řídicí jednotky udržujte prostředí bez prachu, aby se do desky tištěných spojů řadiče nedostaly žádné nečistoty.

9.1 Montáž uživatelského ovladače

Než můžete namontovat uživatelský ovladač, musíte stanovit vedení kabeláže a podle toho odstranit část zadní skříňe uživatelského ovladače.

Kabeláž je možné vést z horní, zadní, levé nebo spodní strany. Odstraňte část zadní skříňe podle obrázku:

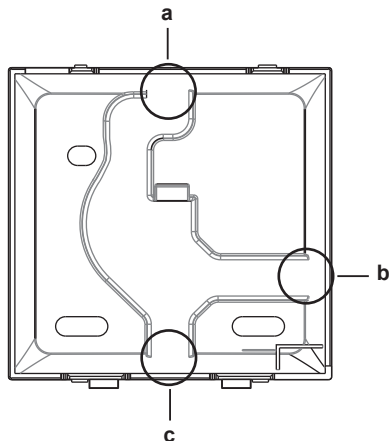

- a Zapojení kabeláže shora
- b Zapojení kabeláže zleva
- c Zapojení kabeláže zdola

V případě, že vedete kabeláž zezadu, nemusíte nic demontovat.

9.1.1 Montáž uživatelského ovladače

- 1 Vyměňte vruty a hmoždinky z pytlíku s příslušenstvím.
- 2 Namontujte zadní část skříňe na rovnou plochu.

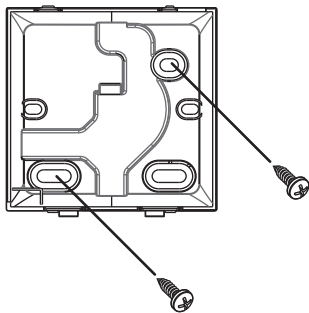

INFORMACE

V případě potřeby (například při montáži zapuštěné elektrické instalační skříňe) namontujte zadní skříň pomocí vylamovacích otvorů.

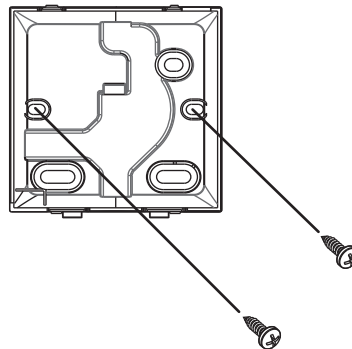

POZNÁMKA

Při montáži zadního krytu na zapuštěnou elektrickou instalační skříň se ujistěte, že je stěna zcela rovná.



POZNÁMKA

Při montáži dbejte na to, abyste přílišným dotažením šroubů nezpůsobili deformaci zadní části skříňe.

9.2 Připojení elektrického vedení



POZNÁMKA

Propojovací vedení NENÍ součástí dodávky.



POZNÁMKA

Při zapojování je třeba vést vedení mimo napájecí kabely, aby se mezi dráty nepřenašel elektrický šum (externí šum).

9.2.1 Připojení elektrické kabeláže

Připojte svorky uživatelského ovladače P1/P2 ke svorkám vnitřní jednotky P1/P2.

Shora

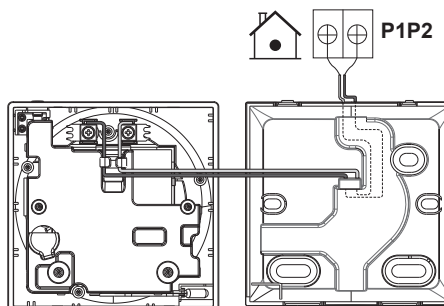

Zezadu

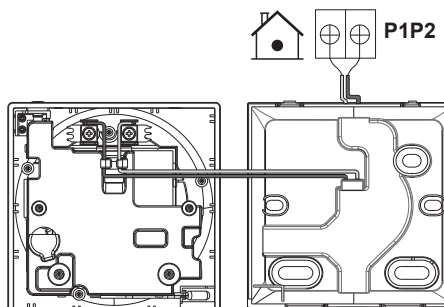

Zleva

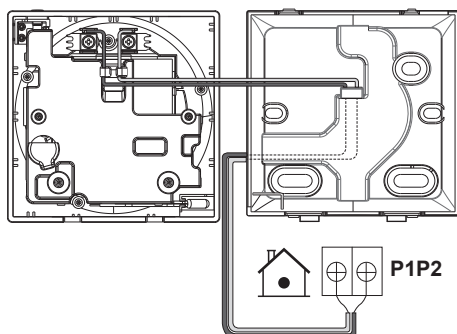

Zdola

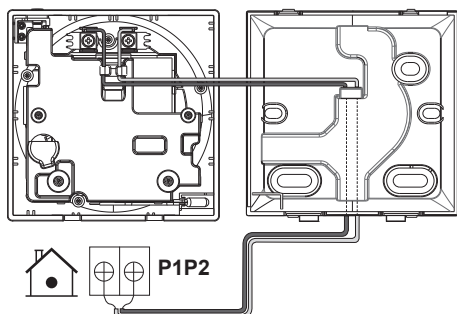

9.3 Zavření uživatelského ovladače



UPOZORNĚNÍ

NIKDY se nedotýkejte vnitřních částí uživatelského ovladače.



UPOZORNĚNÍ

Při zavírání uživatelského ovladače buďte opatrní, abyste nepřiskřípli kabeláž.



POZNÁMKA

Chcete-li zabránit poškození, ujistěte se, že přední část uživatelského ovladače je řádně zacvaknuta do zadní části skříně.

9.3.1 Zavření uživatelského ovladače

- 1 Zacvakněte přední část uživatelského ovladače do zadní skříně.

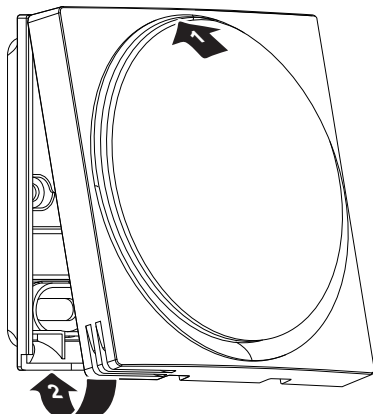

10 Spuštění systému

Uživatelský ovladač získává energii od vnitřní jednotky. Spustí se, jakmile bude připojena. Chcete-li, aby uživatelský ovladač pracoval, ujistěte se, že vnitřní jednotka je napájena.

Než je uživatelský ovladač připraven k provozu, synchronizuje se s hlavním uživatelským ovladačem a projde následující spouštěcí sekvencí:

Spouštěcí sekvence	
1	Zavedení systému uživatelského ovladače
2	Synchronizace uživatelského ovladače s hlavním uživatelským ovladačem
3	Uživatelský ovladač připraven k provozu

11 Údržba

11.1 Bezpečnostní upozornění pro údržbu



VÝSTRAHA

Před provedením jakékoliv údržby nebo opravy zastavte systém pomocí uživatelského ovladače a vypněte jistič napájení. **Možný dopad:** úraz elektrickým proudem nebo zranění.



POZNÁMKA

Uživatelský ovladač **NEČISTĚTE** organickými rozpouštědly (například ředidlo nátěrů). **Možný dopad:** poškození, úraz elektrickým proudem nebo požár.



VÝSTRAHA

Uživatelský ovladač **NEMYJTE**. **Možný dopad:** elektrický svod, úraz elektrickým proudem nebo požár.



INFORMACE

Pokud nelze nečistoty na povrchu uživatelského ovladače jednoduše odstranit, namočte hadr do neutrálního saponátu rozředěného vodou, vyždímejte jej a vyčistěte povrch. Poté otřete dosucha suchým hadrem.

11 Údržba

11.2 Čištění uživatelského ovladače

- 1 Otřete obrazovku a další povrchy uživatelského ovladače suchým hadrem.



ERC



4P534400-1 B 0000000U



UA. TR. 028



W005 18

Maximum Voltage: DC 17.6 V
Power Consumption: Max 1.94 VA

Copyright 2018 Daikin

DAIKIN EUROPE N.V.

Zandvoordestraat 300, B-8400 Oostende, Belgium

4P534400-1B 2021.06